

MADE IN GERMANY



Natural - Feelings

Unsere Haustüren entdecken und die unterschiedlichsten Materialien erleben

Natural-Feelings

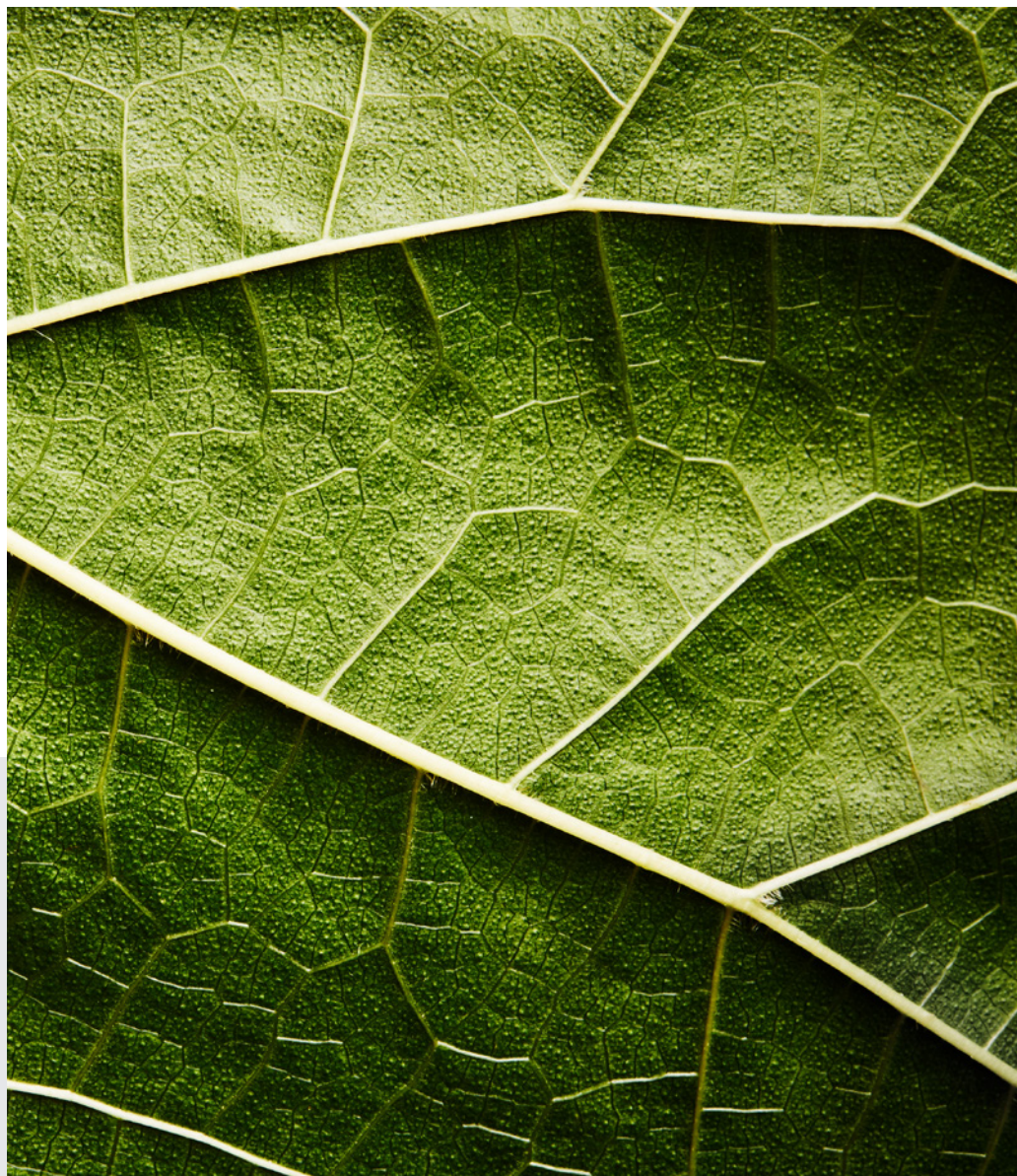

HOCHWERTIGE MATERIALIEN HARMONISCH KOMBINIERT IN EINER MODERNEN HAUSTÜR.

Die Ansprüche an eine Aluminiumhaustür sind hoch. Energieeffizienz, Sicherheit und Langlebigkeit sind unverzichtbare Eigenschaften. Doch auch Gefühle gehören zum Leben, wie die Tür zu Ihrem Zuhause. Deshalb haben wir die unterschiedlichsten Materialien kombiniert, damit Sie Ihre Traumhaustür bei KLAUKE finden.

Mit Holz verbinden wir Wärme und Behaglichkeit. Bei Stahl denken wir an Robustheit und Langlebigkeit. Mineralische Oberflächen lassen Sie die Erhabenheit eines Gebirges oder die Ruhe einer Höhle fühlen. Vergleichbar zu der Ausgeglichenheit eines Sees bei Windstille, spiegeln die glatten Oberflächen unserer Haustüren mit Glaselementen ihre Umwelt wider. Lassen Sie sich überraschen wie durchdachte Akzente die „Natural Feelings“ auch in Ihnen auslösen.

NATURAL-FEELINGS AUSSTATTUNG

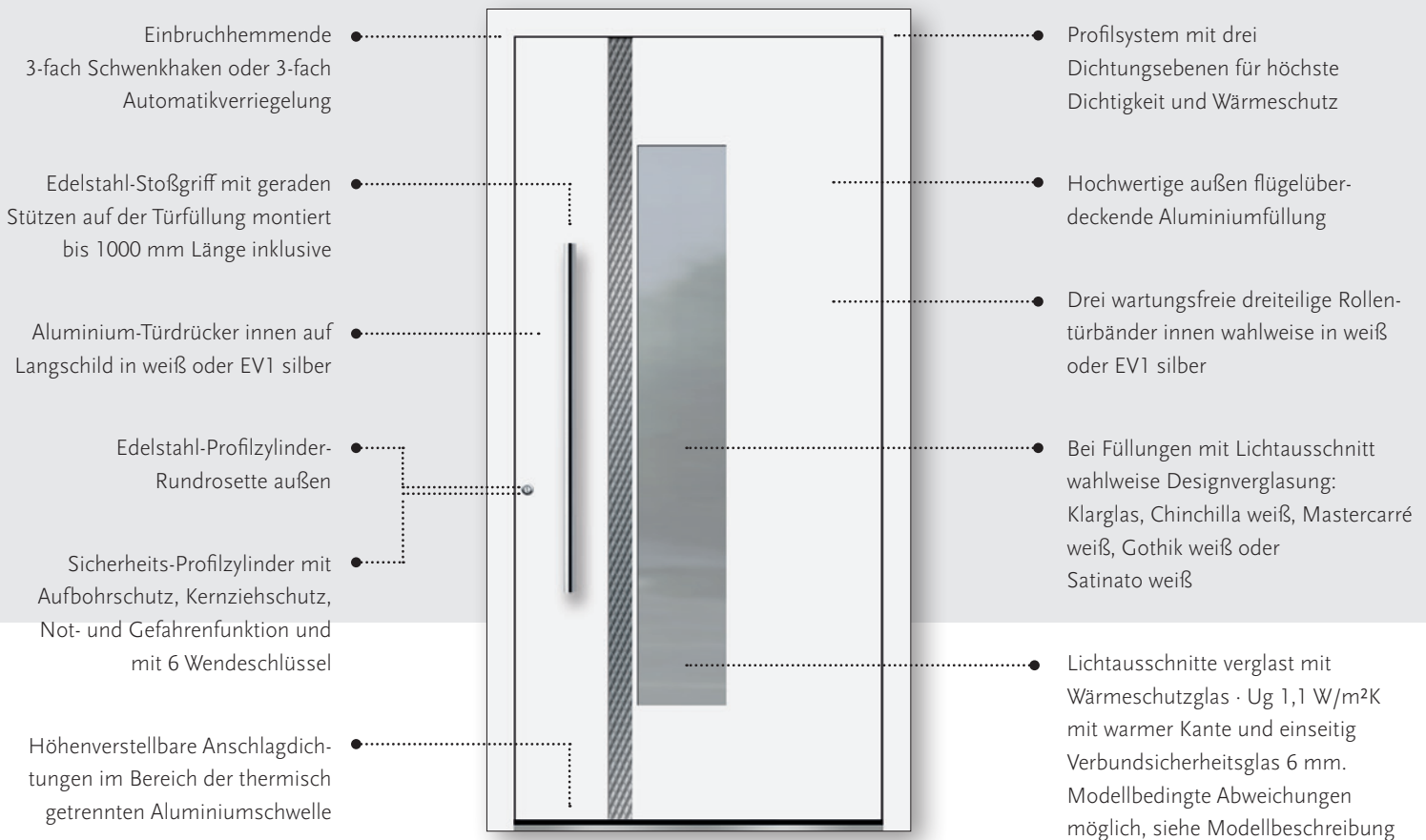

IHRE NATURAL-FEELINGS HAUSTÜR IN ELF AKTUELLEN TRENDFARBEN – OHNE MEHRPREIS – LIEFERBAR



Caelia

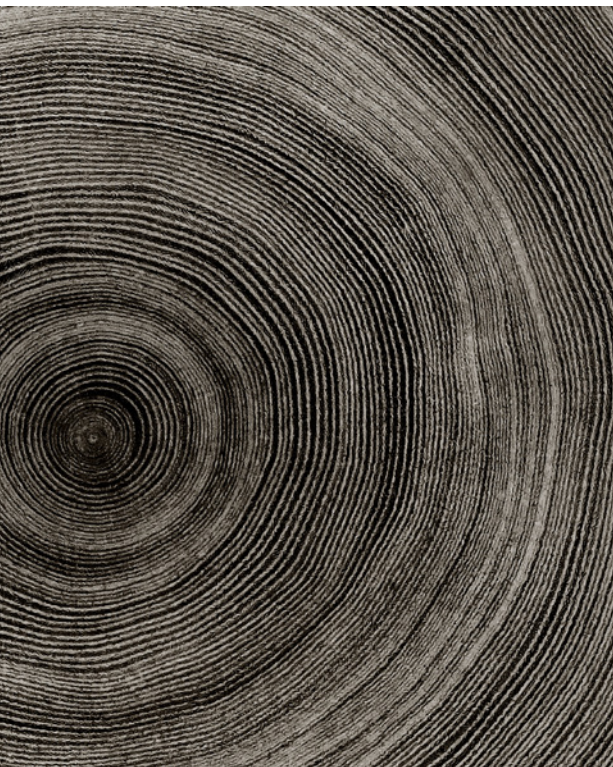

Holzoberflächen sind unregelmäßig und doch harmonisch. Sie strahlen Wärme und Behaglichkeit aus. Die mit Holzdekor versehenen Teilflächen unserer Modelle Caelia und Elysia verbinden diese Gefühle mit einer modernen und zugleich zeitlosen Optik. Durch unsere Auswahl an Stoßgriffen und Zusatzausstattungen kann jede Haustür an Ihre Bedürfnisse angepasst werden und wird so zu einem Unikat.

Modell Caelia (N0001)

Lichtausschnitt beidseitig rahmenlos
Teilfläche in Holzdekor Monument Oak oder Desert Oak
mit waagerechter Struktur und senkrechter Lisene in
Schwarzstahl-Optik einseitig außen,
innen mit senkrechter Ziernut

Anwendungsbeispiel:

Türfüllung außen flügelüberdeckend
Stoßgriff 839248 in Schwarzstahl-Optik mit 1600 mm Länge
auf der Türfüllung montiert
Profilzylinder-Rundrosette 16787 in Schwarzstahl-Optik

Verglasung Lichtausschnitt:

Wärmeschutzglas Ug 1,1 W/m²K mit warmer Kante

Innen: Ornamentglas Satinato weiß

Außen: Verbundsicherheitsglas 6 mm klar

Oberfläche: RAL 7016 matt

Teilfläche: Holzdekor Monument Oak

Elysia

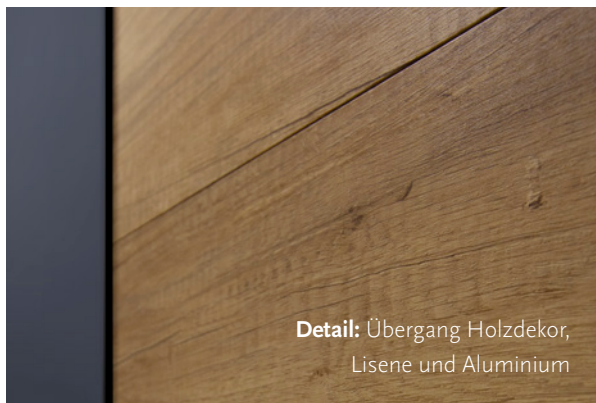

Modell Elysia (N0002)

Ohne Lichtausschnitt beidseitig rahmenlos
Teilfläche in Holzdekor Desert Oak oder Monument Oak
mit waagerechter Struktur und senkrechter Lisene
in Schwarzstahl-Optik einseitig außen,
innen mit senkrechter Ziernut

Anwendungsbeispiel:

Türfüllung außen flügelüberdeckend
Stoßgriff 839247 in Schwarzstahl-Optik mit 1400 mm Länge
auf der Türfüllung montiert
Profilzylinder-Rundrosette 16787 in Schwarzstahl-Optik

Oberfläche: DB 703 Feinstruktur

Teilfläche: Holzdekor Desert Oak





Detail: Übergang planflächige Echtholzeinlage und Aluminium

Faye

Fühlen Sie die Verbindung von echtem Holz mit einer glatten Aluminiumoberfläche. Das Altholz ist bewusst nicht glatt geschliffen oder versiegelt um die Urwüchsigkeit und Einzigartigkeit zu erhalten. Ebenfalls unterstreicht die Veränderung der Haustür durch Witterungseinflüsse die Lebendigkeit des Materials.

Modell Faye (N0003)

Lichtausschnitt beidseitig rahmenlos
Teilfläche aus planflächiger Echtholzeinlage*
Die Türfüllung ist im Bereich der Echtholzeinlage innen eine geschlossene Aluminium Oberfläche in Farbe des Türflügels

Anwendungsbeispiel:

Türfüllung außen flügelüberdeckend
Edelstahl-Stoßgriff 803800 mit 1600 mm Länge
auf der Türfüllung montiert
Edelstahl-Profilzylinder-Rundrosette

Verglasung Lichtausschnitt: Wärmeschutzglas Ug 1,1 W/m²K
mit warmer Kante – **Innen:** Satinato weiß

Außen: Verbundsicherheitsglas 6 mm klar

Oberfläche: RAL 7016 matt



* Die Echtholzeinlage ist nicht glatt und weist eine raue natürliche Holzstruktur auf. Oberflächenveränderungen aufgrund von Witterungseinflüssen sind gewollt.



Ariella



Modell Ariella (N0004)

Lichtausschnitt beidseitig rahmenlos
zwei senkrechte erhabene Lisenen in
Schwarzstahl-Optik einseitig außen,
innen mit zwei senkrechten Ziernuten

Anwendungsbeispiel:

Türfüllung außen flügelüberdeckend
Stoßgriff 839245 in Schwarzstahl-Optik mit 1000 mm Länge
auf der Türfüllung montiert
Profilzylinder-Rundrosette 16787 in Schwarzstahl-Optik

Verglasung Lichtausschnitt:

Wärmeschutzglas Ug 1,1 W/m²K mit warmer Kante

Innen: Ornamentglas Satinato weiß

Außen: Verbundsicherheitsglas 6 mm klar

Oberfläche: Rahmen: RAL 9005 Feinstruktur,
Türfüllung und Türflügel RAL 7001 matt





Shea

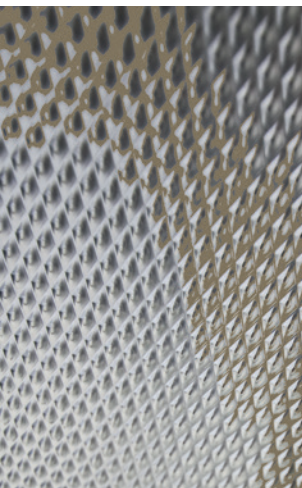
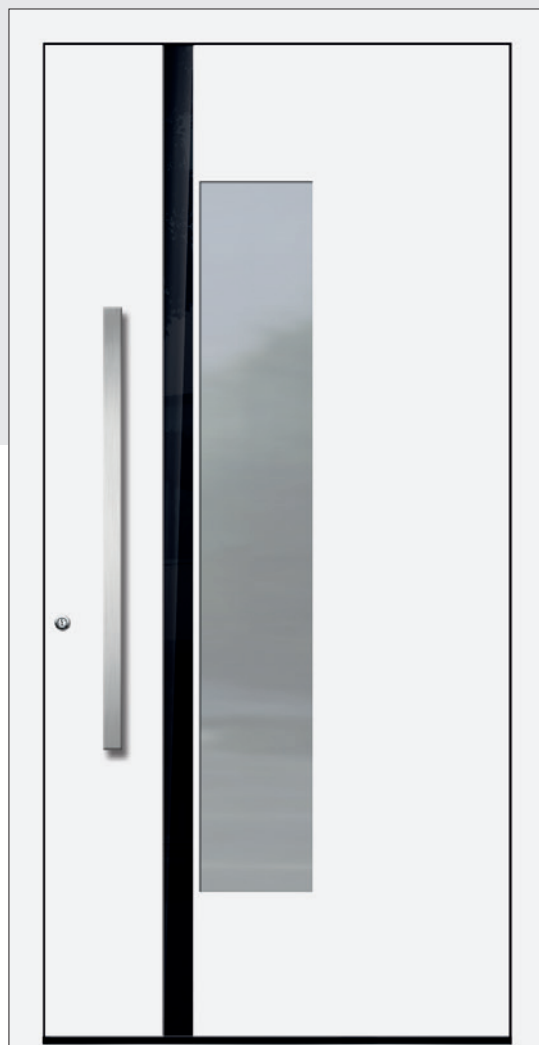

Detailabbildung:
Prägung silber

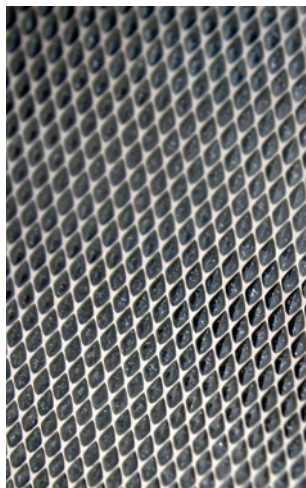

Detailabbildung:
Prägung schwarz/silber

Modell Shea (N0005)

Lichtausschnitt beidseitig rahmenlos
planflächige Applikation in zwei geprägten und einer Hochglanz
Edelstahloberfläche zur Auswahl einseitig außen,
innen mit senkrechter Ziernut

Anwendungsbeispiel:

Türfüllung außen flügelüberdeckend
Edelstahl-Stoßgriff 841303 mit 1000 mm Länge
auf der Türfüllung montiert
Edelstahl-Profilzylinder-Rundrosette

Verglasung Lichtausschnitt:

Wärmeschutzglas Ug 1,1 W/m²K mit warmer Kante

Innen: Ornamentglas Satinato weiß

Außen: Verbundsicherheitsglas 6 mm klar

Prägung: Hochglanz schwarz

Oberfläche: RAL 9016

Xylia



Modell Xylia (N0006)

Lichtausschnitt beidseitig rahmenlos
Türfüllung außen in sechs mineralischen Oberflächen zur Auswahl
Planflächige Edelstahl-Streifen und untere Kantenschutz-Zierleiste
in Edelstahl-Design einseitig außen,
innen mit waagerechten Ziernuten

Anwendungsbeispiel:

Türfüllung außen flügelüberdeckend
Edelstahl-Stoßgriff 841304 mit 1200 mm Länge
auf der Türfüllung montiert
Edelstahl-Profilzylinder-Rundrosette

Verglasung Lichtausschnitt:

Wärmeschutzglas Ug 1,1 W/m²K mit warmer Kante

Innen: Mattiertes Glas mit klaren Streifen

Außen: Verbundsicherheitsglas 6 mm klar

Oberfläche: Rahmen/Flügel und

Türfüllungsinnenseite: RAL 9005 Feinstruktur

Türfüllung außen in mineralischer Oberfläche „New Blackslate“

MINERALISCHE OBERFLÄCHEN

Wählen Sie aus sechs einzigartigen Oberflächen,
die mit einer speziellen Versiegelung vor Verschmutzungen,
Fingerabdrücken und Aufnahme von Regenwasser durch
einen Perleffekt geschützt sind.

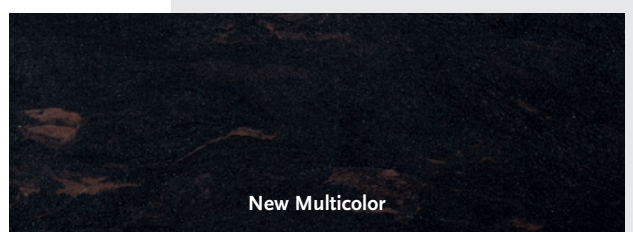
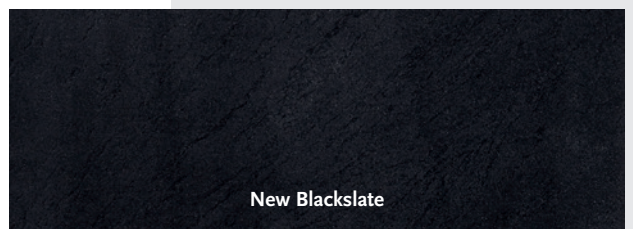
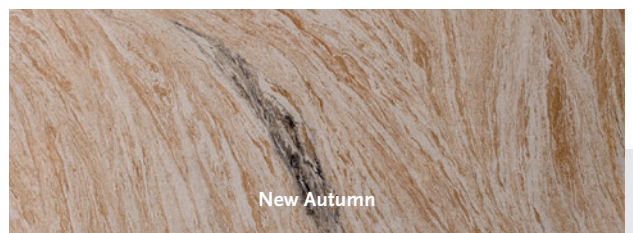
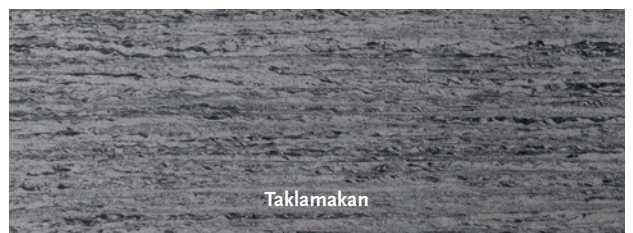
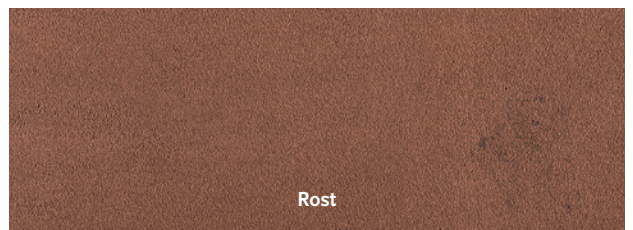

Felicitae

Erleben Sie die einzigartige Struktur der mineralischen Oberflächen. Natürliche Rohstoffe werden in einem aufwendigen Verfahren miteinander vereint und bilden eine ganz neue Art der Türfüllungsfläche. Die unregelmäßige Oberfläche in Haptik und Optik ist hierbei ausdrücklich erwünscht – so entsteht ein Unikat für Ihr Zuhause.

Modell Felicitae (N0007)

Ohne Lichtausschnitt beidseitig rahmenlos
Türfüllung außen in sechs mineralischen Oberflächen zur Auswahl
Erhabene Edelstahl-Lisenen und untere Kantenschutz-Zierleiste in Edelstahl-Design einseitig außen,
innen mit waagerechten Ziernuten

Anwendungsbeispiel:

Türfüllung außen flügelüberdeckend
Edelstahl Griffschale auf der Türfüllung integriert
Edelstahl-Profilzylinder-Rundrosette

Oberfläche:

Rahmen/Flügel und Türinnenseite: RAL 9005 Feinstruktur
Türfüllung außen in mineralischer Oberfläche „Taklamakan“



Celestia



Auch mit LED Beleuchtung im Glas möglich.



Modell Celestia (N0008)

Lichtausschnitt im Bereich des Muldengriffs
beidseitig rahmenlos
Türfüllung inkl. eingelassenem Muldengriff
mit Edelstahlzierleiste

Anwendungsbeispiel:

Türfüllung außen flügelüberdeckend
Muldengriff mit dahinterliegender 3-fach Wärmeschutz-
verglasung Satinato weiß
Edelstahl-Profilzylinder-Rundrosette

Oberfläche: DB 703 Feinstruktur

Detail: Muldengriff mit
Edelstahlzierleiste und dahinter
liegender Verglasung





Calista

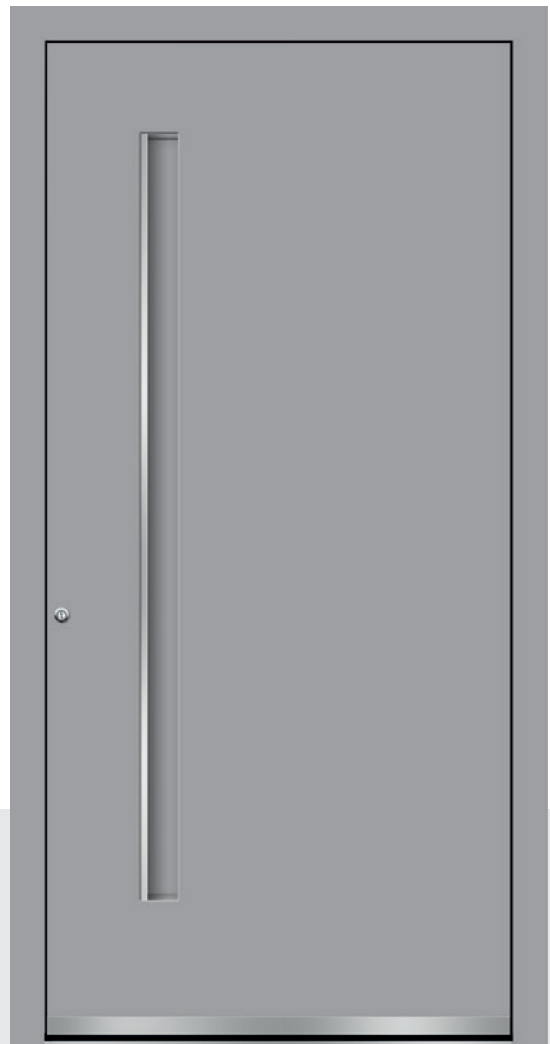

Modell Calista (N0009)

Ohne Lichtausschnitt beidseitig rahmenlos
Türfüllung inkl. eingelassenem Muldengriff
mit Edelstahlzierleiste

Anwendungsbeispiel:

Türfüllung außen flügelüberdeckend
Muldengriff mit Edelstahlzierleiste
Edelstahl-Profilzylinder-Rundrosette
Untere Kantenschutz-Zierleiste in Edelstahl-
design einseitig außen

Oberfläche: RAL 9007 matt



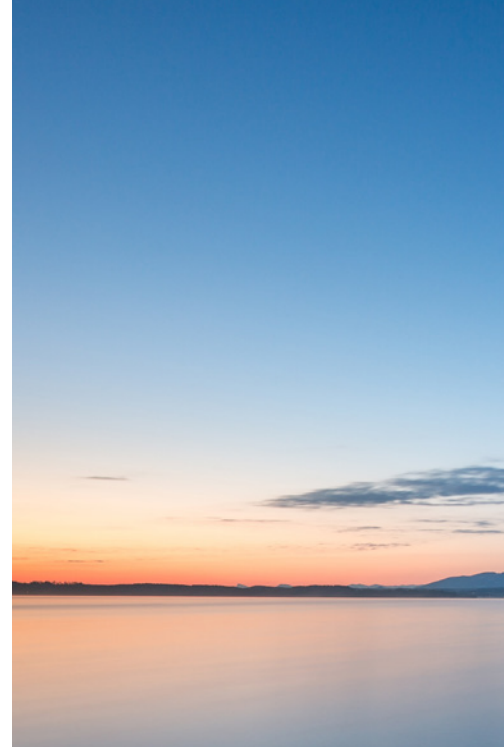

Liscio

VERSCHMELZUNG VON GLAS UND ALUMINIUM

Der planflächige Übergang zwischen Aluminium und Glas hat dieser Haustürserie ihren Namen gegeben.

Das italienische Wort Liscio steht für glatt/eben und so ist auch der Übergang zwischen der außen flügelüberdeckenden Ganzglasfüllung und der beidseitig flügelüberdeckenden Aluminiumfüllung. Gleichzeitig sind diese Haustüren durch die verschiedenen Motive und ihren eigenen Gestaltungsmöglichkeiten so individuell wie Sie. Lassen Sie sich verzaubern von der außergewöhnlichen Optik dieser Haustüren, die wie ein See bei Windstille ihre Umgebung widerspiegeln.

DIE BESONDERHEITEN DER LISCIO HAUSTÜREN

Beidseitig flügelüberdeckende Aluminiumfüllung wahlweise in einer der elf Trendfarben unabhängig von der Türfarbe

Mattierung modellabhängig. Eine individuelle Gestaltung ist möglich. Bitte sprechen Sie mit Ihrem Fachhändler.

Kantenschutz-Zierleiste in Edelstahl-Design oder Schwarzstahl-Optik zum Schutz der Verglasung und der Türfüllung

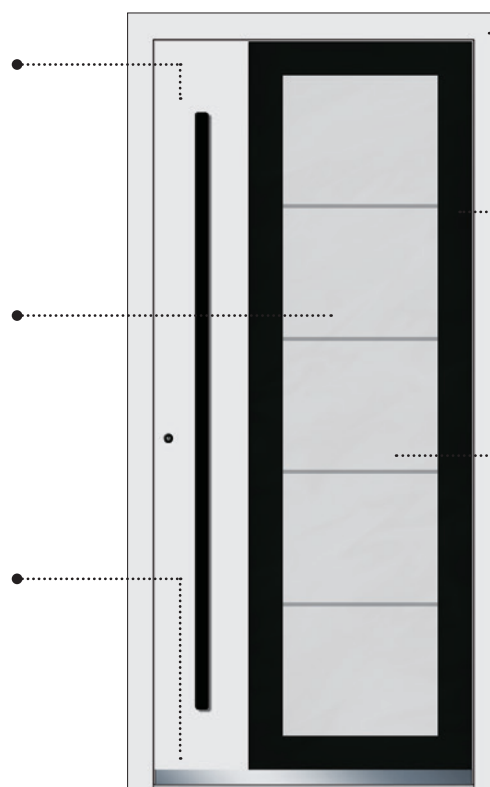

Blendrahmen außen gerundet und erhaben um Ihre Tür einzurahmen wie ein Gemälde

Ganzglasfüllung außen flügelüberdeckend mit umlaufend lackiertem Rand. Wahlweise ähnlich: RAL 9005, RAL 7016, RAL 8017, RAL 9007, RAL 7001 oder DB 703

3-fach Designverglasung mit Ug 0,9 W/m²K äußerer Scheibe Sicherheitsglas aus TVG und innerer Scheibe Verbundsicherheitsglas 6 mm klar

Liscio 1 – N0010



LISCIO 1 – N0010

Im Bereich des Stoßgriffes mit beidseitig flügelüberdeckender

Aluminiumfüllung beidseitig glatt geschlossen

Außen flügelüberdeckende Ganzglasfüllung

3-fach Verglasung Ug 0,9 W/m²K mit warmer Kante

Innen: Verbundsicherheitsglas 6 mm klar

Mitte: Float klar

Außen: TVG mit lackiertem Rand inkl. Mattierung mit

vier waagerechten klaren Streifen

Untere Kantenschutz-Zierleiste in Edelstahl-Design einseitig außen

Anwendungsbeispiel:

Stoßgriff 839248 in Schwarzstahl-Optik mit 1600 mm Länge

auf der Türfüllung montiert

Profilzylinder-Rundrosette 16787 in Schwarzstahl-Optik

Oberflächen:

Rahmen/Flügel: RAL 9016

Türfüllung: RAL 9016

Lackierter Rand Ganzglasfüllung: ähnlich RAL 9005

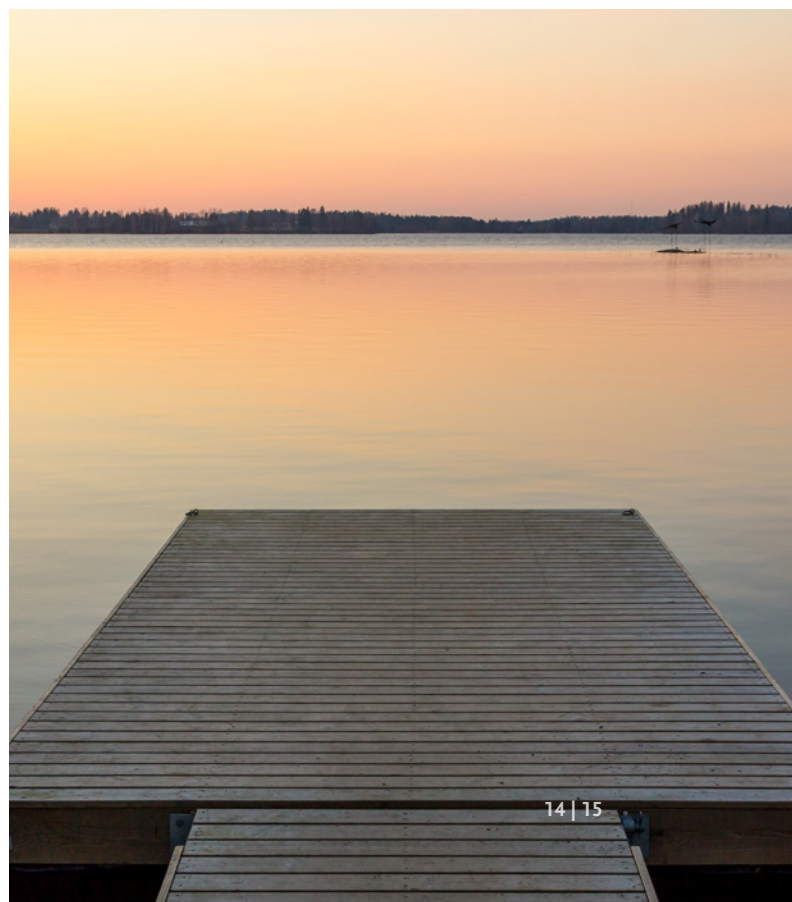



LISCIO 2 – N0011

Im Bereich des Stoßgriffes mit beidseitig flügelüberdeckender

Aluminiumfüllung beidseitig glatt geschlossen

Außen flügelüberdeckende Ganzglasfüllung

3-fach Verglasung Ug 0,9 W/m²K mit warmer Kante

Innen: Verbundsicherheitsglas 6 mm klar

Mitte: Float klar

Außen: TVG mit lackiertem Rand und Mattierung mit

zwei senkrechten klaren Streifen

Untere Kantenschutz-Zierleiste in Edelstahl-Design einseitig außen

Anwendungsbeispiel:

Edelstahl-Stoßgriff 841305 mit 1400 mm Länge

auf der Türfüllung montiert

Edelstahl-Profilzylinder-Rundrosette

Oberflächen:

Rahmen/Flügel: RAL 7016 matt

Türfüllung: RAL 3004 Feinstruktur

Lackierter Rand Ganzglasfüllung: ähnlich RAL 7016

LISCIO 3 – N0012

Im Bereich des Stoßgriffes mit beidseitig flügelüberdeckender

Aluminiumfüllung beidseitig glatt geschlossen

Außen flügelüberdeckende Ganzglasfüllung

3-fach Verglasung Ug 0,9 W/m²K mit warmer Kante

Innen: Verbundsicherheitsglas 6 mm klar

Mitte: Float mattiert mit klaren waagerechten Streifen und

einem senkrechten klaren Streifen –

zusätzlich Fine Art Printmotiv ähnlich Holzdekor Mountain Oak

Außen: TVG mit lackiertem Rand

Untere Kantenschutz-Zierleiste in Edelstahl-Design einseitig

Anwendungsbeispiel:

Edelstahl-Stoßgriff 803800 mit 1600 mm Länge

auf der Türfüllung montiert

Flächenbündige Edelstahl-Kernziehschutzrosette 16744

Oberflächen:

Rahmen/Flügel: RAL 7016 matt

Türfüllung: RAL 7016 matt

Lackierter Rand Ganzglasfüllung: ähnlich RAL 9005





LISCIO 4 – N0013

Im Bereich des Stoßgriffes mit beidseitig flügelüberdeckender

Aluminiumfüllung beidseitig glatt geschlossen

Außen flügelüberdeckende Ganzglasfüllung

3-fach Verglasung Ug 0,9 W/m²K mit warmer Kante

Innen: Verbundsicherheitsglas 6 mm klar

Mitte: Float klar mit lackierten schwarzen waagerechten Streifen
zusätzlich Fine Art Printmotiv ähnlich Holzdekor Mountain Oak

Außen: TVG mit lackiertem Rand

Untere Kantenschutz-Zierleiste in Schwarzstahl-Optik einseitig außen

Anwendungsbeispiel:

Stoßgriff 839248 in Schwarzstahl-Optik mit 1600 mm Länge
auf der Türfüllung montiert

Profilzylinder-Rundrosette 16787 in Schwarzstahl-Optik

Oberflächen:

Rahmen/Flügel: DB 703 Feinstruktur

Türfüllung: DB 703 Feinstruktur

Lackierter Rand Ganzglasfüllung: ähnlich RAL 9005

LISCIO 5 – N0014

Im Bereich des Stoßgriffes mit beidseitig flügelüberdeckender

Aluminiumfüllung beidseitig glatt geschlossen

Außen flügelüberdeckende Ganzglasfüllung

3-fach Verglasung Ug 0,9 W/m²K mit warmer Kante

Innen: Verbundsicherheitsglas 6 mm klar

Mitte: Float klar

Außen: TVG mit lackiertem Rand und Mattierung

mit klarem Rand

Untere Kantenschutz-Zierleiste in Edelstahl-Design einseitig

Anwendungsbeispiel:

Edelstahl-Stoßgriff 803500 mit 1000 mm Länge
auf der Türfüllung montiert

Edelstahl-Profilzylinder-Rundrosette

KLAUKE Comfort Security (Fingerscanner)

Oberflächen:

Rahmen/Flügel: RAL 7001 matt

Türfüllung: RAL 7001 matt

Lackierter Rand Ganzglasfüllung: ähnlich RAL 9005



Zubehör

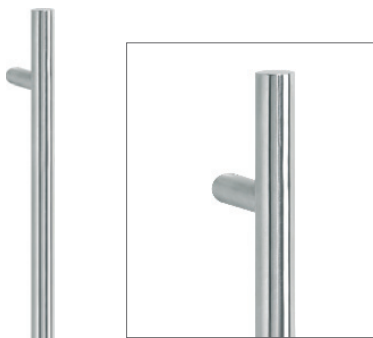

Art.-Nr.	Länge
803000	350 mm
803100	400 mm
803300	600 mm
803400	800 mm
803500	1000 mm
803600	1200 mm
803700	1400 mm
803800	1600 mm
803900	1800 mm
804000	2000 mm

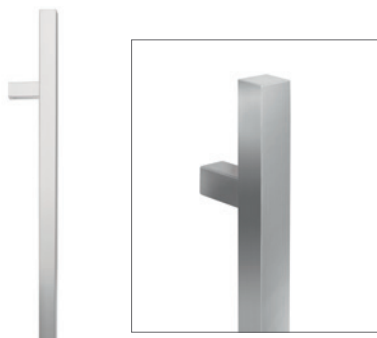

Art.-Nr.	Länge
841300	400 mm
841301	600 mm
841302	800 mm
841303	1000 mm
841304	1200 mm
841305	1400 mm
841306	1600 mm



832012 Drücker auf ovaler Rosette einschl. Zylinderrosette in Edelstahl

832008 Drücker auf ovaler Rosette einschl. Zylinderrosette in Edelstahl



16540 + 16746-1 Drücker auf rechteckiger Rosette einschl. Zylinderrosette in Edelstahl

165035 Drücker auf Langschild in Edelstahl



16747 ovale Edelstahl Profilzylinderrosette mit Kernziehschutz



16744 flächenbündige rechteckige Kernziehschutzrosette – für flügelüberdeckende Haustüren lieferbar



Echtholz Jatoba

Art.-Nr.	Länge
831075	400 mm
831076	600 mm
831072	1000 mm
831071	1600 mm



Art.-Nr.	Länge
841100	400 mm
841101	600 mm
841102	800 mm
841103	1000 mm
841104	1200 mm
841105	1400 mm
841106	1600 mm

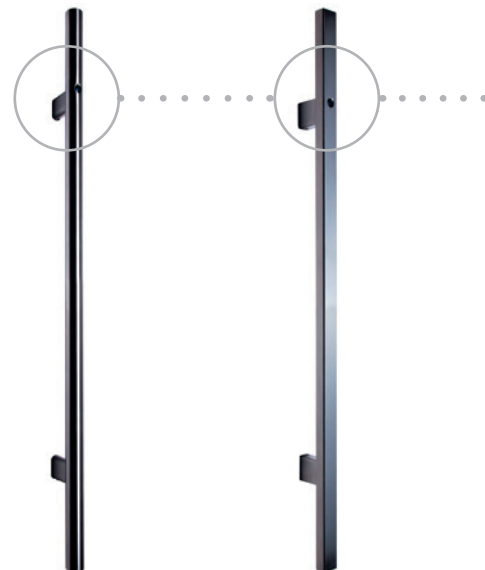

Edelstahl Stoßgriff 1200 mm rund Art.-Nr. 840120 oder eckig Art.-Nr. 840130 mit integriertem digitalem Türspion und auf der Türfüllung innen montiertem Farbmonitor. Mit geraden Stützen auf der Türfüllung montiert.



Schwarzstahl-Optik
(ca. RAL 9005 Feinstruktur)



Art.-Nr.	Länge
839245	1000 mm
839246	1200 mm
839247	1400 mm
839248	1600 mm



832013 Drücker auf ovaler
Rosette einschl. Zylinderrosette
in Schwarzstahl-Optik
(ca. RAL 9005 Feinstruktur)



16745.5 Schwarzstahl-Optik
(ca. RAL 9005 Feinstruktur)
Sicherheitsrosette mit
Kernziehschutz



16749 Schwarzstahl-
Optik (ca. RAL 9005 Fein-
struktur) Sicherheitsrosset-
te mit Kernziehschutz



16787 Schwarzstahl-
Optik (ca. RAL 9005 Fein-
struktur) Profilylinder-
Rundrosette



KLAUKE Comfort Security – der einfache Weg Ihre Haustür zu öffnen

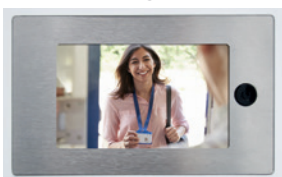
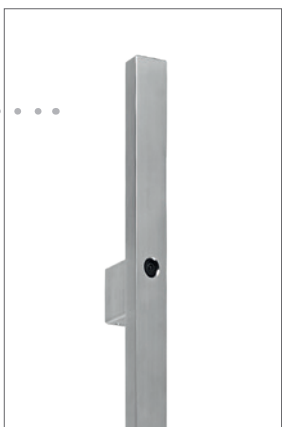

LCD-Farbbildmonitor
auf der Wohnraumseite



Mit Ihrem Finger lässt sich Ihre Haustür bequem über die Motorverriegelung öffnen. Der Finger-scanner kann in einem der dargestellten Stoß-griffe integriert oder direkt auf der Haustürfüllung montiert werden. Ihr Fachhändler berät Sie gern.

Stoßgriff 1000 mm lang
mit geraden Stützen auf
der Türfüllung montiert
Art.-Nr. 840111

Stoßgriff 1000 mm lang
mit geraden Stützen auf
der Türfüllung montiert
Art.-Nr. 840211

Passen Sie Ihre Haustür mit dem hier gezeigten Zubehör an Ihre individuellen Bedürfnisse an. Selbstverständlich ist dies nur eine kleine Auswahl an möglichem Zubehör von KLAUKE. Sprechen Sie mit Ihrem Fachhändler und gestalten Sie Ihre „Natural Feelings“ Haustür.

Noch mehr Ideen für
Ihr Zuhause:
Die KLAUKE Selection

Ihr Fachhändler berät
Sie gern.

MADE IN GERMANY



HAUSTÜREN – FENSTER
Selection

TIPP:

Weitere Informationen
finden Sie auf:
www.klauke-aluminium.de

**KLAUKE**
ALUMINIUM ARCHITEKTUR

Mit freundlicher Empfehlung: